

セール期間 本日～2024年3月31日まで

※一部セール期間の異なる商品もございます。

新製品

数量限定

特典付き

特別価格

# 2024 大決算 セール

日頃の感謝をこめて。  
売り切れ御免の売りつくし!

溶接ヒューム対策  
P8へ

産業メカトロニクス  
関連ご紹介  
P9へ

ダイヘン

インバータオート  
●CPDE-350



## 特別感謝価格!!

※詳細は担当者までお問い合わせください

デジタルエアープラズマ  
DCTシリーズ  
●DCT-35(C)/60(C)



圧倒的なコストパフォーマンスで  
サイリスタ機から次のステージへ

切断能力がさらにパワーアップ!  
現場工事の強い味方

マツモト機械

ポジショナー

●PS-1X  
●メーカー希望小売価格  
220,000円



●PS-2X  
●メーカー希望小売価格  
480,000円

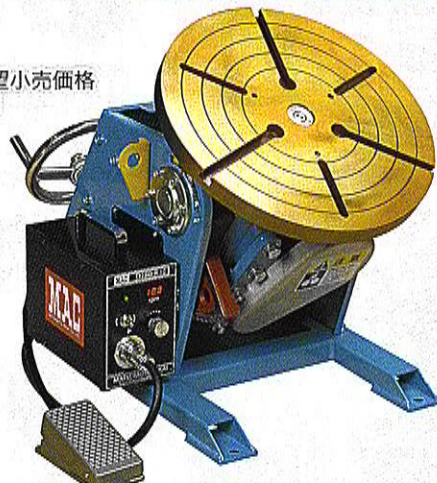

●PS-3X  
●メーカー希望小売価格  
760,000円



製品詳細



ビール券  
(350ml×2本)5枚 プレゼント



アネスト岩田

タンクマウント  
スクリーコンプレッサ

- LRST-751(7.5kW)
- LRST-1101(11kW)
- LRST-1501(15kW)

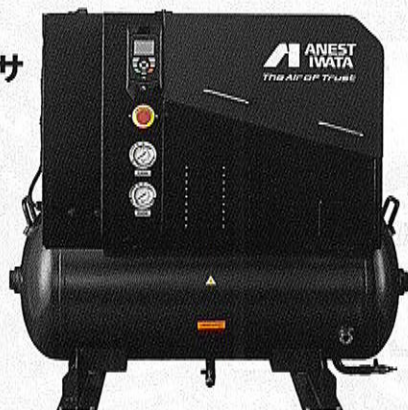

日本初のタンクマウント型スクリーコンプレッサ  
コンパクトで省スペース  
インバータ搭載で省エネ運転

数量  
限定

特別感謝価格!!

※詳細は担当者までお問い合わせください

オートドレントラップ  
UP2-2C(200V)



プレゼント

アマダマシナリー

各種ハイスバンドソーブレード

- 27巾、34巾
- 販売単位10本/箱
- 41巾
- 販売単位5本/箱



一般鋼材から難削材切断用  
オリジナルハイスブレードにて幅広い切断に対応

27巾 34巾

1箱(10本)購入で

内1本

プレゼント

・他社商品からの新規切替に限ります

41巾

2箱(10本)購入で

内1本

プレゼント

・他社商品からの新規切替に限ります

ポータブルバンドソー用ブレード

- 13巾
- 販売単位5本/箱

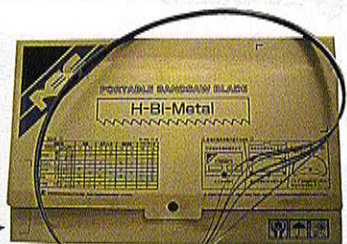

13巾  
2箱(10本)購入で

内2本

プレゼント

・他社商品からの新規切替に限ります

耐久性に優れた  
ポータブルバンドソー用  
ブレード

イーグルクランプ

絶縁フック

- IHM-1t
- メーカー希望小売価格55,900円
- IHM-2t
- メーカー希望小売価格69,200円
- IHM-3t
- メーカー希望小売価格86,600円
- IHM-5t
- メーカー希望小売価格173,000円



感電・漏電を防止!  
フックに掛けるだけで溶接時の作業を安全に

特別感謝価格!!

※詳細は担当者までお問い合わせください

育良精機

ラピッドグラス

- ISK-RGTP2
- メーカー希望小売価格58,000円

新製品



製品詳細



目に優しい  
安全規格適合製品で  
通常時#2.0の明るさ

特別感謝価格!!

※詳細は担当者までお問い合わせください

ライトティグ

- ISK-LT201F2
- メーカー希望小売価格320,000円

100V/200V兼用  
フルデジタル直流TIG溶接機

- ISK-LT201AD2
- メーカー希望小売価格398,000円

100V/200V兼用  
フルデジタル直流/交流TIG溶接機



数量  
限定

フレキシブル  
トーチボディ  
プレゼント

特別感謝価格!!

※詳細は担当者までお問い合わせください

イチグチ

空冷効果によりヤケと目詰まりを抑えたディスク

テクノディスク  
Eタイプ A

- TDE10015-A
- 販売単位5枚/箱
- メーカー希望小売価格  
1,100円/枚



テクノディスク  
Eタイプ Z

- TDE10015-Z
- 販売単位5枚/箱
- メーカー希望小売価格  
1,100円/枚



製品詳細



重厚に研磨布を重ね研削力と耐久性を拡大

PGA-X  
フラップディスク A

- PGAX10015-A
- 販売単位10枚/箱
- メーカー希望小売価格  
900円/枚

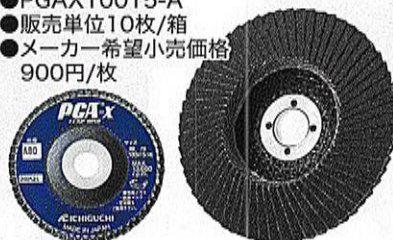

PGA-X  
フラップディスク Z

- PGAX10015-Z
- 販売単位10枚/箱
- メーカー希望小売価格  
900円/枚



特別感謝価格!!

※詳細は担当者までお問い合わせください



ケミカル山本

### ステンレス溶接焼け取り機 スーパーシャイナー-A<sup>2</sup>

●メーカー希望小売価格  
880,000円

数量  
限定



製品詳細



二人作業時に必要な  
付属品(5万円相当)を

今回に限り数量限定で

- W型スミ肉電極
- 電極ホルダー
- U型電極グリップコード
- U型電極延長コード
- U型クリップ付コード

## プレゼント

工機ホールディングス

### 電気ディスクグラインダ

●G10BP5  
●メーカー希望小売価格17,700円

- ・研削砥石寸法:100mm
- ・回転数:9,000回/分
- ・質量:1.5kg
- ・最大出力:1,000W
- ・ブレーキ付

新製品



安全に配慮したブレーキ付!  
人気の高い手元スイッチ搭載

### 電子ディスクグラインダ

●G10BYE2(100V)  
●メーカー希望小売価格31,400円

- ・研削砥石寸法:100mm
- ・回転数:10,000回/分
- ・質量:1.8kg
- ・最大出力:1,600W
- ・ブレーキ付

新製品



安全に配慮したブレーキ付!  
キックバック軽減システム搭載

## 特別感謝価格!!

※詳細は担当者までお問い合わせください

イチネンケミカルズ

### スーパーステンブライト

●TK-230

製品詳細

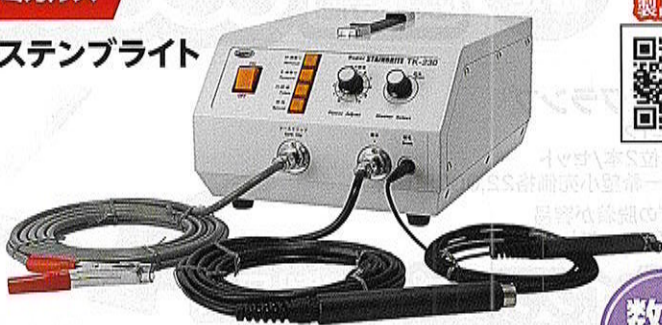

数量  
限定

刷毛型モップ専用ステッシャーを  
標準搭載した溶接焼け取り装置

各種電解液 4L以上との  
同時購入で

## 特別感謝価格!!

※詳細は担当者までお問い合わせください

現代綜合金属ジャパン

### INVERTERマルチノンガス溶接機

●HG200

新製品



数量  
限定

感謝特価 税抜 **59,800円**

溶接ワイヤ  
(0.9mm、1.0mm 各5kg) 各1巻

## プレゼント

 (合計2巻)

マツモト産業 エクセル貿易事業部

### 溶接テーブル

●TMQE60610SV  
●560×1,000×777H  
●メーカー希望小売価格226,600円



感謝特価

税抜 **195,000円**

新型マグネット  
MSA53-HD 1台  
プレゼント

### 溶接テーブル(ライノカート)

●TDA12075-K1  
●1,200×750×800H  
●メーカー希望小売価格416,600円

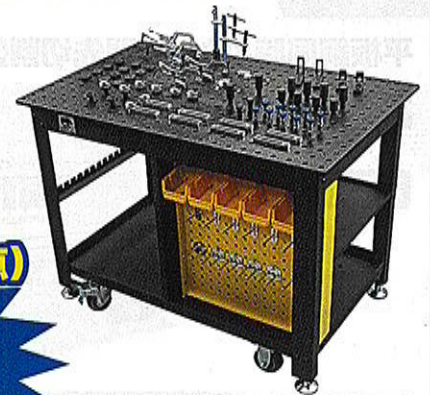

感謝特価

税抜 **380,000円**

ワークの固定・締付けに  
最適なモバイルテーブル!

付属の治具キット(66点)

その中からさらに  
お好みの治具5点

## プレゼント

### アジャストオー マグネット

●MSA53-HD  
●メーカー希望小売価格  
12,400円



数量  
限定

感謝特価

税抜 **8,300円**

### TIGトーチ

●WP-150-1726-8SF  
●販売単位2本/セット  
●メーカー希望小売価格54,500円(単品)

・トーチ価格は溶接機の仕様により、  
変動する場合があります



数量  
限定

2本セット

感謝特価

ケーブルカバー  
TCY-3-7.8V 1個  
プレゼント

税抜 **93,600円**

1本46,800円



酸素アーク工業

シャープランス

- SC2-6BX、OCT-12
- 販売単位100本



いずれか100本以上購入で  
ステンレスボトル1個  
プレゼント

※景品は1カ月に1回限り



スターカッター

- SC9-5、SC9-5L、SC8-5、SC7-5
- 販売単位5箱



水中切断棒

- SC9-5W、SC8-5W、W-7
- 販売単位5箱



いずれか5箱以上購入で  
ステンレスボトル1個  
プレゼント

※景品は1カ月に1回限り

シンクス

平板鋼同時2軸自動開先切削盤

- VXW-3000-7(標準機)
- メーカー希望小売価格  
31,040,000円

新製品

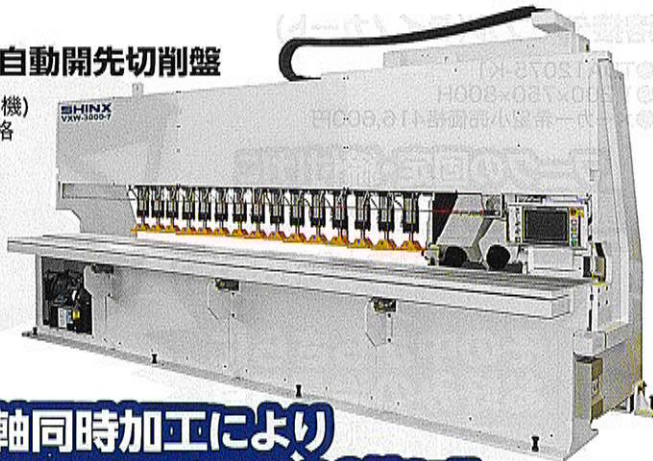

2軸同時加工により  
上レ型の加工速度が通常の2倍に!!

数量  
限定

特別感謝価格!!

※詳細は担当者までお問い合わせください

平板鋼自動位置決め式  
開先切削盤

- VX-1000A(標準機)
- メーカー希望小売価格  
14,906,000円

新製品



オリジナル制御による高精度で  
安定した開先加工を可能に

数量  
限定

特別感謝価格!!

※詳細は担当者までお問い合わせください

大東精機

鋸刃

- DX 3505×27×0.9×山数
- 販売単位10本
- DL 3505×27×0.9×山数
- 販売単位10本

10本購入で  
さらに1本  
プレゼント



バンドソーマシン

- STIIIシリーズ

2本柱構造と最適な鋸刃の傾斜で  
定評のある形鋼バンドソーマシン



※価格・詳細はお問い合わせください

タケダ機械

形鋼加工機の決定版!!

製品詳細



ユニットワーカー

- UWD-45III/UWD-70III



商品券  
10,000円分  
プレゼント

大同興業

HBS スタッド溶接機

- CDI1502/C-08
- メーカー希望小売価格776,000円
- ・単相100V 10A
- ・スタッド径Φ1.6~Φ8.0
- ・鉄・ステンレス用



高性能小型ハイパワーな  
コンデンサーを搭載

数量  
限定

感謝特価

税抜  
630,000円

ベッセイクランプ

- GH30-12
- 販売単位2本/セット
- メーカー希望小売価格22,000円(単品)
- ・クランプの脱着が容易
- ・開き300mm、フトコロ120mm

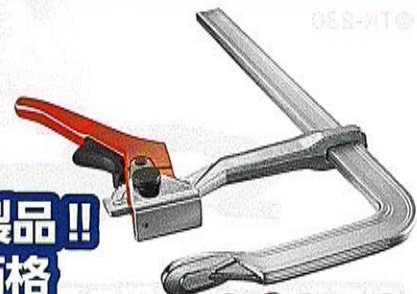

ベッセイクランプ人気製品!!  
お手頃の2本セット価格

数量  
限定

感謝特価

税抜  
2本セット  
24,500円  
1本12,250円



デンヨー

自動アイドリングストップ機能  
標準装備にて低燃費を実現!

ガソリンエンジン溶接機

- GAW-155ES
- メーカー希望小売価格660,000円

- GAW-190ES2
- メーカー希望小売価格920,000円



LEDハンディライト1個  
プレゼント

千代田精機

自動直線切断器

- VIC-12
- メーカー希望小売価格486,000円

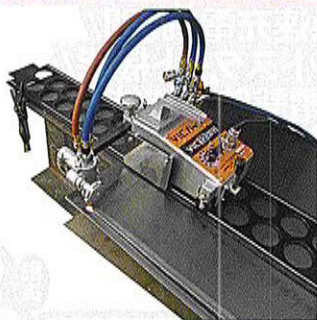

製品詳細



手軽に移動!操作簡単!  
コンパクト自動機!

エコノキューブ

- ・レギュレーター付属
- EC-R-Ar-30L/50L(アルゴンガス用)
- メーカー希望小売価格88,800円
- EC-R-CO2-30L/50L(炭酸ガス用)
- メーカー希望小売価格88,800円



脱炭素社会のニーズにマッチ  
溶接ガス使用量を削減!

数量限定

特別感謝価格!!

※詳細は担当者までお問い合わせください

日動工業

エアソファベット  
アラジン

- ASB-01-SN(OG)
- メーカー希望小売価格25,000円

新製品



自動で膨らむエアポンプ内蔵  
ワンタッチで約60秒で  
空気入れが完了!!

製品詳細



数量限定

感謝特価

税抜 15,000円

LEDリーフクリップ

- LCLF-395
- メーカー希望小売価格10,700円

- ・LED39W
- ・定格光束:5100lm

新製品



開いて・閉じて・挟んで使える  
安価なのにとても明るい!!

数量限定

感謝特価

税抜 5,600円

十川ゴム

一般油圧配管用ホース

- Fタイプ
- Kタイプ
- NSLタイプ

- ・寸法、圧力タイプ、アダプタ、外装:全タイプ
- ・金具タイプ:01, 02, 04, 05
- ・材質:SS材、SUS304
- ※詳細は担当者にお問い合わせ下さい



低圧から高圧用まで幅広いサイズでラインナップ!

ゴムシート RoHS 指令・REACH 規則対応

- 耐摩耗性ゴムシート M-1060
- ・3t×1000巾×20m(定尺品)
- ・5t×1000巾×10m(定尺品)
- ・6t×1000巾×10m(定尺品)
- ・10t×1000巾×10m(定尺品)
- ※詳細は担当者にお問い合わせ下さい



優れた耐摩耗性!

- 天然ゴムシート BL-100
- ・0.5t~100t(定尺品)
- ※詳細は担当者にお問い合わせ下さい

工業用パッキン・敷物用などに適したゴムシート

- CNRスーパー5 CPL-100
- ・0.5t~50t(定尺品)
- ※詳細は担当者にお問い合わせ下さい

耐油性・耐候性を持つ画期的な新素材!

特別感謝価格!!

※詳細は担当者までお問い合わせください

TONE

ツールセット

- 10-MAC
- メーカー希望小売価格116,000円
- ・セット内容:50点
- ・セット質量:13.8kg
- ・外観寸法:W433×D220×H240



MAC×TONE コラボレーション企画  
内容品を厳選した限定セット



ワークライトと  
マグネットパーツトレイ  
プレゼント

感謝特価

税抜 49,800円

エアインパクトレンチ(ショートタイプ)  
【ビットラチェットセット付】

- 22FB-C
- メーカー希望小売価格47,850円
- ・セット内容:24点
- ・最大出力トルク 右回転610N・m 左回転700N・m



小型・軽量・ハイパワー!  
作業性抜群のエアインパクトレンチ!!

感謝特価

数量限定

税抜 23,900円



ニッコー熔材工業

ステンレス鋼用  
フラックス入りワイヤ

●NFG-ステンレス



軟鋼・490MPa級高張力鋼用  
フラックス入りワイヤ

●NX-FCW



**特別感謝価格!!**

※詳細は担当者までお問い合わせください

・他社商品からの新規切替に限ります

マイト工業

リチウムバッテリー溶接機

●LBW-160G

小型・軽量18.8Kg/  
出力160A/急速充電1時間/  
ホットスタニド機能



数量  
限定

感謝  
特価

税抜 **338,000円**

リチウムバッテリー溶接機

●LBW-170G

小型・軽量18.2Kg/出力170A/  
急速充電1時間/  
ホットスタニド機能/  
電撃防止機能



数量  
限定

感謝  
特価

税抜 **368,000円**

直流TIG溶接機

●MT-200FDP

●メーカー希望小売価格380,000円

軽量コンパクト9.0Kgながら  
フル機能



数量  
限定

感謝  
特価

税抜 **185,000円**

ニューレジストン

雷神スリムII

●GR-M58(75)RS2

●メーカー希望小売価格33,400円

新製品

軽い、速い、握りやすい



ビール券  
(350ml×2本相当)1枚

**プレゼント**

数量  
限定

**特別感謝価格!!**

※詳細は担当者までお問い合わせください



富士電線販売

溶接用ケーブル

新製品

●SS-WCT 22SQ

●SS-WCT 38SQ

●販売単位10m

※10m以上からの販売です



柔らかいケーブルで  
施工性アップ!!

**特別感謝価格!!**

※詳細は担当者までお問い合わせください

ホタルクス

高天井用LED照明器具

●DRGD43HN1 (JP)G/NP-PN7

●メーカー希望小売価格396,000円

・メタルハライドランプ1000形相当43000lm

天井が高い工場や倉庫でも  
しっかりと明るさを確保!!

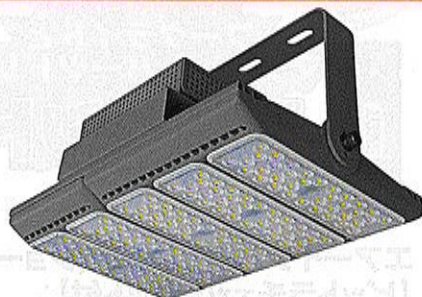

数量  
限定

感謝  
特価

税抜 **110,000円**

●DRGE20H24G/N-PJX8

●メーカー希望小売価格189,000円

・メタルハライドランプ400形相当20500lm

まぶしさを軽減させて  
安全性と快適性をアップ!!



数量  
限定

感謝  
特価

税抜 **55,000円**

●DRGE17H41S/N-P8

●メーカー希望小売価格104,000円

・水銀ランプ400形相当15500lm

イニシャルコストを低減する  
バリューモデル

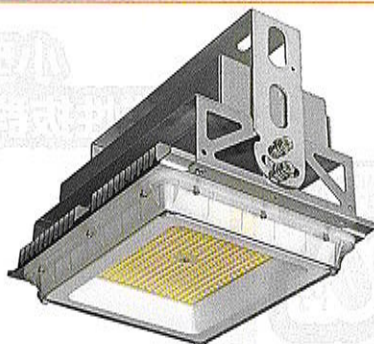

数量  
限定

感謝  
特価

税抜 **32,000円**



三木ネット

縦吊・横吊兼用クランプ

- HV-G型(0-20)1/2TON
- メーカー希望小売価格53,800円

鉄鋼用の吊上げ・反転作業に  
最適なクランプです

2台以上購入で  
特別感謝価格!!

※詳細は担当者までお問い合わせください

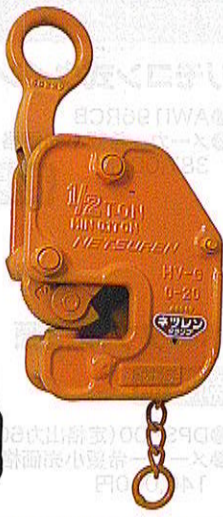

製品詳細



モトユキ

ガチボン

新製品

ハンマー不要で  
片手で楽々目打ちができる  
強弱調整+強弱ロックナット機能

- GAP-13L
- メーカー希望小売価格5,500円

- GAP-16L
- メーカー希望小売価格6,500円



税抜 3,300円  
感謝特価

税抜 3,900円  
感謝特価

製品詳細



ヤマト産業

シールドガス節約器

- エコプラス EP-50M.U
- メーカー希望小売価格26,200円

シールドガス  
(アルゴン・炭酸)を  
劇的に節約!



税抜 16,100円  
感謝特価

レチトン

コードレススイングローラー

- CLSR-50セット
- メーカー希望小売価格375,000円

CLSR-50用バッテリー1個  
ローラー砥石1箱(5個入)  
プレゼント

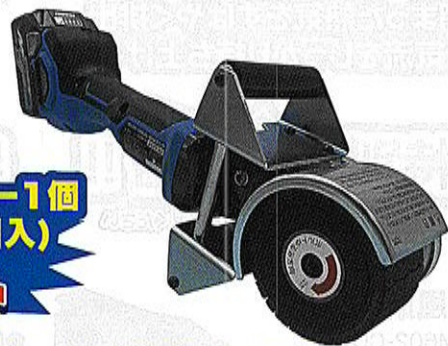

電動黒皮剥離に次世代の進化を  
パワフル×機動性  
超強力36Vバッテリーを使用し  
AC機同等のパワーを実現

数量  
限定

税抜 262,500円  
感謝特価

やまびこジャパン

ガソリン溶接機

- EGW190M-I
- メーカー希望小売価格781,000円

- EGW190M-IST
- メーカー希望小売価格820,000円



デジタルディスプレイで  
溶接電流設定値と  
溶接実電流値が確認できる  
高性能190A溶接機

業界初!单相3線出力端子付き  
单相200V用TIG溶接機や  
プラズマ切断機の電源として  
使用できます



ウェルケーブルセット  
(WC22-0.3F)と  
アイスクリーム券

プレゼント

特別感謝価格!!

※詳細は担当者までお問い合わせください

製品詳細



インバータ発電機

- IEG1601ME
- メーカー希望小売価格236,000円

エレクトリックスタート  
(スイッチを押し込むだけで)  
エンジン始動できます



アイスクリーム券

プレゼント

特別感謝価格!!

※詳細は担当者までお問い合わせください

製品詳細



セブティ・エイト

溶接ペンチ

- MO-03

CO<sub>2</sub>溶接機トーチの  
メンテナンスに役立つ  
専用工具!

8本購入で  
さらに2本

プレゼント



溶断機用点火装置

- MO-401
- 販売単位5個/セット
- メーカー希望小売価格2,700円/個

数量  
限定

火花放電で溶断機の点火に最適  
充填!取替え部品不要

アウトレット



5個セット  
税抜 7,250円  
感謝特価  
1個1,450円



ピカコーポレイション

トラック昇降ステップ  
(手すり付き)

- DXF-14TEA
- メーカー希望小売価格 118,000円

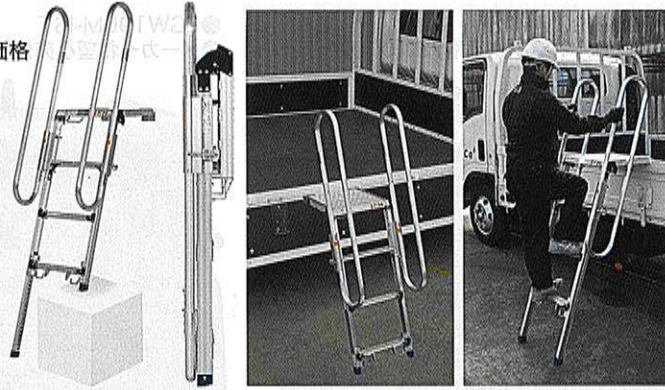

数量  
限定

トラックのあおり部分に取付け  
荷台への昇降を安全にサポートします



準備はお済みですか?  
昇降設備の設置義務

令和5年10月1日より労働安全衛生規則が一部改正されました



最大積載量5トン以上に加え  
最大積載量2トン以上の  
貨物自動車も  
対象となりました!

ケルヒージャパン

デモ機販売

※対象製品及び詳細は担当者までお問い合わせ下さい

数量  
限定

デモ機限定特価!!



※イメージ

スター電器製造

初心者から熟練者まで、ご活用頂ける、交直両用TIG溶接機です

スタルゴンACDC 新製品

- STG-200ACDC
- メーカー希望小売価格420,000円
- ・100/200V兼用の交直両用TIG溶接機
- ・初心者の方向けのEZ TIGモードから、熟練者向けのPRO TIGモードまで幅広い方にご使用頂けます



製品詳細



軽量、脱着可能なLEDライト付き、ヘルメット・防塵マスク対応

液晶ゴーグル アイゴ 新製品

- EG-200MB(マットブラック) MG(モスグリーン)
- メーカー希望小売価格40,000円
- ・ブルーフィルタ搭載のゴーグルタイプ液晶面
- ・軽量な本体に取り外し可能なLEDライト搭載



製品詳細



コストパフォーマンスに優れた単相200V直流アーク溶接機

アイマックス200

- SIM-200
- メーカー希望小売価格56,800円

- ・最大出力200A
- ・5.1kgの軽量ボディ
- ・オプションで簡易直流TIGとしても使用可能



特別感謝価格!!

※詳細は担当者までお問い合わせください

京セラインダストリアルツールズ

リモコン式ウインチ

- AWI196RCB
- メーカー希望小売価格 387,000円

最大吊揚荷重200kg

無線リモコン

荷揚げ作業をコニドレスで遠隔操作  
1年保証



ポータブル電源

用途に合わせて選べる容量3タイプ  
電源のない場所での電気機器の使用に!

新製品

- DPS600 (定格出力600W)
- メーカー希望小売価格 140,000円
- DPS1800 (定格出力1,800W)
- メーカー希望小売価格 300,000円
- DPS1000 (定格出力1,000W)
- メーカー希望小売価格 240,000円

- ・並列接続可能
- ・ソーラーパネル充電 (別売品)可能



特別感謝価格!!

※詳細は担当者までお問い合わせください

ビック・ツール

φ3.0~φ13.0までのドリルがらくらく研磨、  
しかもシンニングが取れます

スーパーモンキー

- SMK-13
- メーカー希望小売価格66,000円

月光ドリル 1本

プレゼント

(サイズ指定は不可)



特別感謝価格!!

※詳細は担当者までお問い合わせください

フナボリ

排気用送風機

- Y600D
- メーカー希望小売価格630,000円



溜まった熱気をすばやく排出、  
 airflowをしっかりと持ち上げる

特別感謝価格!!

※詳細は担当者までお問い合わせください

吊掛式送風機

- D24-FAN
- メーカー希望小売価格320,000円



高効率と低騒音を両立

特別感謝価格!!

※詳細は担当者までお問い合わせください

冷風扇

- M602-COOL
- メーカー希望小売価格 1,380,000円



パワフル気流の  
大型モデル

- M702-COOL
- メーカー希望小売価格 1,030,000円



高い能力ながら  
省エネモデル

特別感謝価格!!

※詳細は担当者までお問い合わせください



特定化学物質 対策漏れに要注意!!



# 溶接ヒューム対策

マスクフィットテストを含め、2023年4月時点で**全ての対策項目が【対応必須項目】**となりました。  
正しい対策で安心・安全な作業環境を実現しましょう!!

**マツモト機械** 必要最低限の機能で小型軽量

**ヒュームゼロmini**

- FZM-2021
- メーカー希望小売価格 455,000円

**ビール券(350ml×2本) 5枚 プレゼント**

製品詳細 QRコード

**ケルヒージャパン** 特化則改正に伴う、アーク溶接時に発生する粉塵の清掃に専用の掃除機!

**溶接ヒューム専用掃除機**

- NT 30/1 TACT HEPA
- メーカー希望小売価格145,000円
- NT HEPA溶接ヒューム対策品

**特別感謝価格!!** 数量限定

※詳細は担当者までお問い合わせください

**育良精機** 機動性・操作性・安全性を追求したヒュームコレクター

**ヒュームコレクター**

- ISK-M800FC
- メーカー希望小売価格560,000円

**新製品**

**特別感謝価格!!**

※詳細は担当者までお問い合わせください

**京セラインダストリアルツールズ**

**集じん機+HEPA5点セット**

- AVC1150
- メーカー希望小売価格 36,200円

**集じん機+HEPA特別セット**

- AVC150
- メーカー希望小売価格 61,100円

**新製品**

**溶接ヒューム清掃対策企画 HEPA 5点セット付 1年保証** 吸込仕事率 **280W**

**溶接ヒューム清掃対策企画 HEPA 特別セット付 1年保証** 吸込仕事率 **330W**

**特別感謝価格!!**

※詳細は担当者までお問い合わせください

**興研**

**フィットテストキット**

- FIT-II
- メーカー希望小売価格38,000円

屋内での溶接作業、及び、作業環境測定結果が第三管理区分の作業場(2024年4月より)で半面形マスクを使用する時に必要なフィットテストで使用するキットです

**使い捨て式防じんマスクハイラック350型(10枚入) プレゼント** (1,760円/枚相当)

**スリーエムジャパン** 新型の3M™スピードグラス™溶接シールドG5-01と組み合わせたキット製品です

**電動ファン付き呼吸用保護具**

- 617800J
- メーカー希望小売価格303,892円

**外側保護プレート1袋(10枚入) プレゼント**

**使捨て式防じんマスク**

- 9913JV-DS2
- 販売単位10枚/箱
- メーカー希望小売価格4,615円

**活性炭フィルターを加え、有機臭を除去する防じんマスクです**

**フィットテストキット**

- FT-10
- メーカー希望小売価格48,498円

**数量限定 特別感謝価格!!**

※詳細は担当者までお問い合わせください

**山本光学** 指定防護係数300の電動ファン付き呼吸用保護具 フィットテスト不要

**電動ファン付き呼吸用保護具**

- LS-900S;WPSAM
- メーカー希望小売価格260,000円

**感謝価格 187,200円**

- LS-900S;H1SNM
- メーカー希望小売価格236,000円

**感謝価格 169,920円**

- LS-900S;WPSAZ
- メーカー希望小売価格262,000円

**感謝価格 188,640円**

- LS-900S;H1SNZ
- メーカー希望小売価格238,000円

**感謝価格 171,360円**

**交換用フィルターNMF-900S 1個 プレゼント**



# 産業メカトロニクス関連ご紹介

レーザ加工機をはじめ各種製品をご提案しております。  
詳しくは担当者までお問い合わせ下さい。



設備導入に活用できる  
**各種補助金**の  
ご相談も承ります。

詳しくは担当者までお問い合わせ下さい。

## 三菱電機

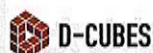

三菱電機ファイバ [二次元] レーザ加工機

## GX-F シリーズ

高信頼性と AI が導く

「とまらない加工機」 オール三菱電機ファイバレーザ、誕生

三菱電機から ALL-NEW ファイバレーザ加工機、GX-F シリーズ誕生。自社製新型ファイバレーザ発振器と AI 機能の搭載などで生産性・保全性を向上。様々な時代の要求に、先進のパフォーマンスで応えます。

### 新技術

自社製発振器

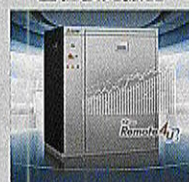

5年保証

※指定メンテナンス契約加入時

AI アシスト



世界初 AI 搭載  
レーザ加工機

AGR-eco

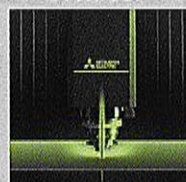

最大 90%  
コスト削減

ワイヤ放電加工機

## MV シリーズ

全世界で  
累計出荷 10,000 台を超える  
三菱ワイヤの  
ベストセラーモデル！

- ・高精度加工を支える  
シャフトリアモータ駆動システム
- ・長時間の無人運転を可能にする  
高性能な自動結線装置など

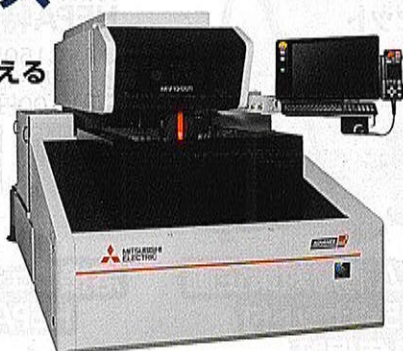

レーザ加工機

## 自動仕分けシステム ASTES4

仕分け作業を自動化して、  
レーザ加工の全工程をフルプロセスコントロール

手間のかかるバラし、集積などの仕分け作業を独自の技術で自動化。4つのアームと専用の仕分け CAM で、三菱電機がレーザ加工の現場を革新します。

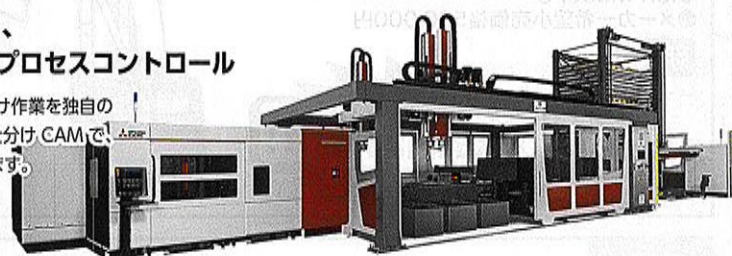
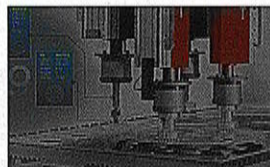

ツール切替えが可能な 4つのアームと専用の仕分け CAM の採用で、仕分け作業を完全自動化。長尺物も厚板もスムーズに搬出・集積します。

## 村田機械

ファイバレーザ複合加工機

## LS3015HL / LS2512HL

工程の集約と自動化により人手不足を補う



### ポイント1 ファイバレーザがベースの複合加工機。

従来のタレパンがベースの複合加工機とは異なるフライングオプティクス方式による剣山パレット上での加工を行なう為、ファイバレーザ加工機の特長を最大限に活かし、高速・高精度加工を実現しています。



### ポイント2 厚板の複合加工に対応。

他社の複合加工機の最大板厚は t 6mm 程度ですが、村田機械の LS-HL シリーズは最大板厚 t 12mm、最大タップ M12 に対応【オプション】

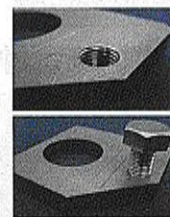

薄板板金ユーザのみならず、建機・農機・産業機械等の中厚板加工ユーザへも提案できる複合加工機です。

ディスク式バリ取り機

## DB1000H

進化が新たなマシンを作り出す操作性に優れた最上級マシン

レーザ加工のドロスやスパッタを除去、面取りまで一度の加工で行える



4DD方式を採用し、安全稼働・簡単操作・省電力・省スペースを実現します。前方2個のディスクで粗削り、後方2個のディスクで磨きなど製品仕上げに合わせた加工が可能です。

デュアルドライブ

## プレスブレーキ BH シリーズ

AC サーボモータ&ボールネジ駆動によるラムの高速上下動作と、油圧による加圧下降を分離制御するデュアルドライブシステムを搭載。高速駆動と、安定した繰り返し停止精度を可能にし、高い生産性を実現しました。



BH13530Videre

### 3D データの活用 & 作業支援システム「Videre」

●3D ベンディングシミュレーション BEND-S 搭載  
3D の形状データを受け取って現場の NC で曲げデータの自動生成も可能です。

●Videre システム  
オプションの Videre システムを使えば金型の位置情報や曲げ手順をラムに大きく表示





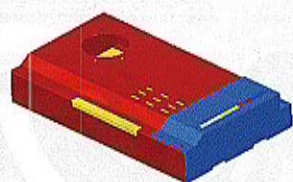

MACsheet SEG5 は、Solid Edge で作成したモデルや他 CAD モデルを自動で展開可能形状にしたり、展開図や作業指示書を作成するためのアドインソフトウェアです。

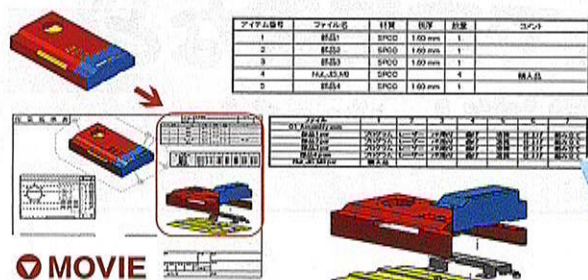

MOVIE



MACsheet IST は、CAM 割付に費やす時間を短縮し、歩留まり向上、端材の有効活用をするなど、コストダウンの実現をする為にネスティング機能を強化した CAD/CAM ソフトウェアです。

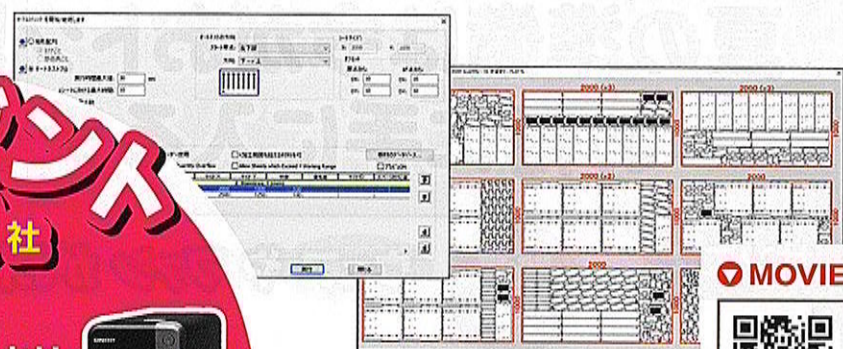

MOVIE



**プレゼント**  
先着 **10** 社

**4** 製品の中より  
いずれかをご購入で、  
**外付けHDD 4TB**  
をプレゼント

(15万円相当  
QNAP 製 NAS)

本日 ▶ **2024年**  
**3/31** まで

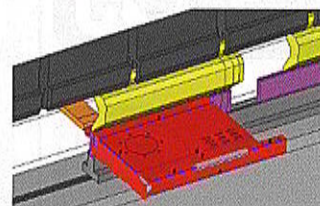

MACsheet BEND は、曲げ工程の不良削減、加工機の稼働率に最も影響を与える段取り時間短縮を実現するソフトウェアです。

MOVIE

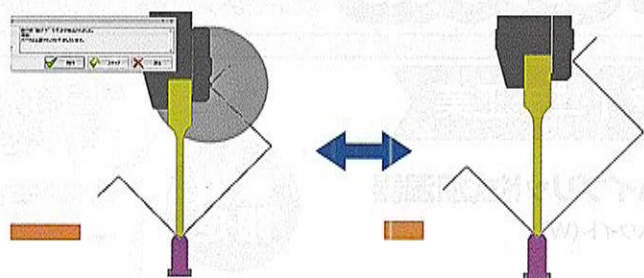

MACsheet Easy は、展開図作成機能を強化した次世代の CAD/CAM パッケージソフトウェアです。

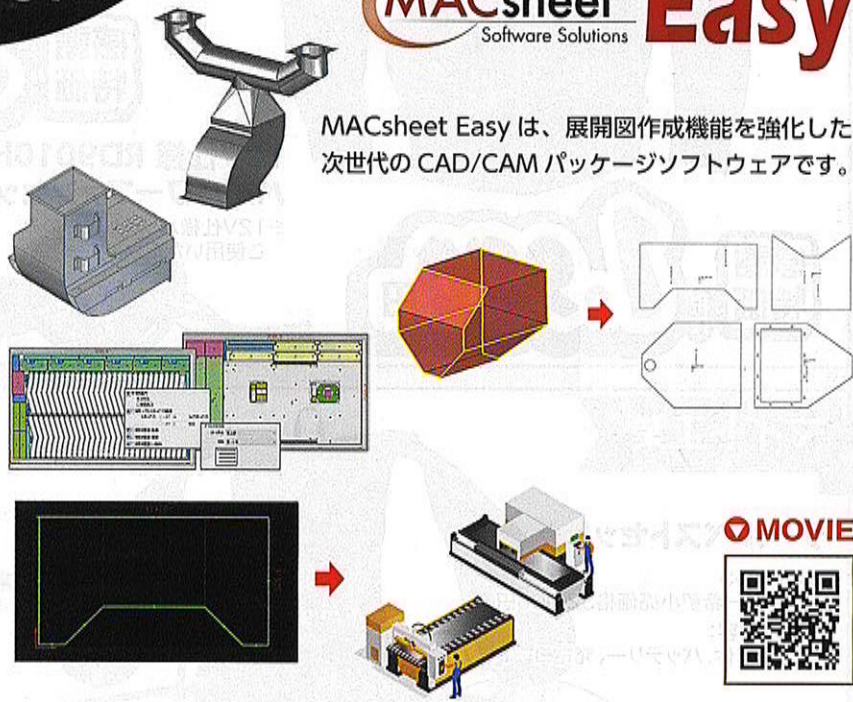

MOVIE



新型CW発振ファイバーレーザー機

**ウエルペンレーザー**

- 1 レーザー光の回転やウィービングすることなく太いビードが得られる新機構を搭載し、溶接材のすき間に対しても従来機よりも許容範囲が向上。
- 2 レーザー光の回転やウィービングが不要な為レーザータッチ構造がシンプルになり軽量化と作業性を両立。
- 3 1000W の高出力で、従来機よりも溶接能力が大幅に向上。  
推奨適用溶接板厚 (SUS) : 4mm以下  
※ SUS 3mm t の裏波溶接が可能。
- 4 5000系を含むアルミにも対応。
- 5 CW発振とパルス発振 (変調) の発振形態が選択可能
- 6 トーチの先端は、ワーク形状に合わせて、カーブとストレートを簡単交換。



MOVIE







# シーズン品

# アウトレット

# 掘り出し物ピックアップ

## 夏の準備は今がおトク! 早期購入で空調服など お得に手に入るチャンスをお見逃しなく!

### サンエス

数量  
限定

### ウェアやファンがお得!

#### MACオリジナル 空調風神服®

- ・カラー:チャコールのみ
- ・サイズ:M、L、LL
- ・素材:コットンブロード  
(綿100%)

ファン  
バッテリー  
別売り



#### 長袖ワークブルゾン 空調風神服®

- KU90550
- ・カラー:ダークブルー
- ・サイズ:LLのみ
- ・素材:コットンブロード  
(綿100%)

ファン  
バッテリー  
別売り



#### フルハーネス用 長袖ブルゾン 空調風神服®

- KU91400F
- ・カラー:シルバー
- ・サイズ:L、LLのみ
- ・素材:コットンブロード  
(綿100%)

ファン  
バッテリー  
別売り



感謝  
特価 税抜 **2,200円**

感謝  
特価 税抜 **2,200円**

感謝  
特価 税抜 **1,980円**

#### 12V仕様 RD9010H ハイパワーファンセット(ななめ)

※12V仕様バッテリーでのみ  
ご使用いただけます



感謝  
特価 税抜 **1,980円**

#### 12V仕様リチウムイオン バッテリーセット

- RD9290JN
- ※詳しくはお問い合わせ下さい



### マイト工業

#### クールベストセット

- CV23-S
- メーカー希望小売価格32,000円
- ・セット内容:  
ベスト本体、バッテリー、充電コード



凍らせたペットボトルで  
瞬間冷却!



数量  
限定

感謝  
特価 税抜 **16,800円**

### ダイニチ工業

#### ハイブリッド式加湿器

- ・ホワイト(W)

数量  
限定

快適な湿度を自動でキープ  
広い空間もこの1台で  
たっぷりうるおうパワフルモデル

事務所、お部屋の  
乾燥対策



- HD-1500F

- HD-1800F

- HD-2400F

感謝  
特価 **39,000円**

感謝  
特価 **45,000円**

感謝  
特価 **49,000円**

抗菌気化フィルター(2枚組)プレゼント

お問い合わせ先

〒491-0811  
一宮市千秋町加納馬場字高須 54-1  
株式会社 原田商店  
TEL: (0586) 77-1802  
FAX: (0586) 76-0737



●掲載価格は税抜き価格です。●別途送料等諸経費が必要な商品もございますのでお見積りをご確認ください。●商品についてのお問い合わせは各担当者までお願いいたします。●数量限定での提供となる商品がございます。売り切れの際はご了承ください。